

Montageanleitung Glastrennwand GTW mit Tür



Schritt für Schritt zur fertig montierten Glastrennwand

ALLGEMEINES

VORWORT

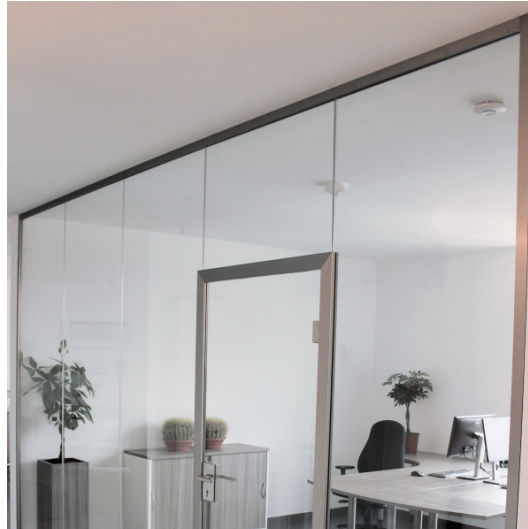

Beispiel einer Bürotrennwand mit Glaselementen und 1 Tür

Wir freuen uns, dass Sie sich für unser Produkt entschieden haben. Bitte prüfen Sie als erstes den Lieferumfang auf Vollständigkeit. Legen Sie sich das passende Werkzeug zurecht.

Je nach Größe der Trennwand sollten Sie mit 1-2 Helfern arbeiten.

DAS BENÖTIGEN SIE

- 6er Inbusschlüssel
- Bohrmaschine mit 8er Steinbohrer
- Senkkopfschrauben 5x60
- 8er Dübel
- Lasermessgerät
- Akkuschauber
- Stift zum Anzeichnen
- evtl. Unterlegplättchen zum Ausgleich von Wandunebenheiten
- evtl. Silikon zur Abdichtung von Wandunebenheiten

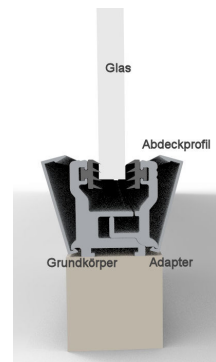

Profil-Querschnitt

ANLEITUNG

Aufbau dieser Montageanleitung

A. Tür Wand-Glas

Montageanleitung für eine Trennwand, bei der die Türzarge an der Wand befestigt wird.

B. Tür Glas-Glas

Montageanleitung für eine Trennwand, bei der die Türzarge zwischen zwei Glasfestteilen eingebaut wird.

C. Türbänder und Türschloss

Die Arbeitsschritte sind von rechts nach links arbeitend aufgebaut.

Hinweis

Die GTW Profile bestehen aus Grundkörper, Adapter, beidseitigen durchgehenden Gummieinlegern und beidseitigem Abdeckprofilen. Bei Lieferung ist das Profil komplett zusammen gesetzt und muss von Ihnen demontiert werden.

A. EINBAUSITUATION TÜR MIT GLAS-WAND-BEFESTIGUNG



ARBEITSSCHRITTE

ABDECK- PROFIL ABNEHMEN

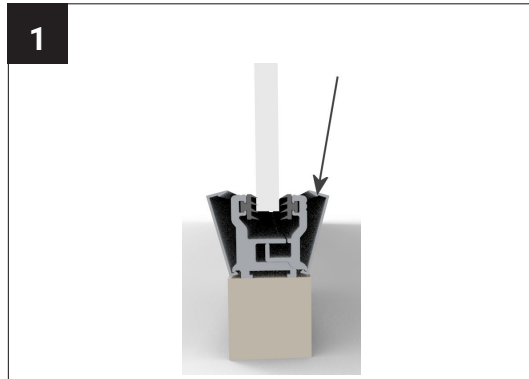

Klipsen Sie die Blende ab, die über der Verschraubung sitzt. Die andere Blende muss nicht entfernt werden.

SCHRAUBEN RAUS DREHEN



Nutzen Sie zum Abschrauben am besten einen Akkuschrauber mit 6er Bit.

ADAPTER ABNEHMEN

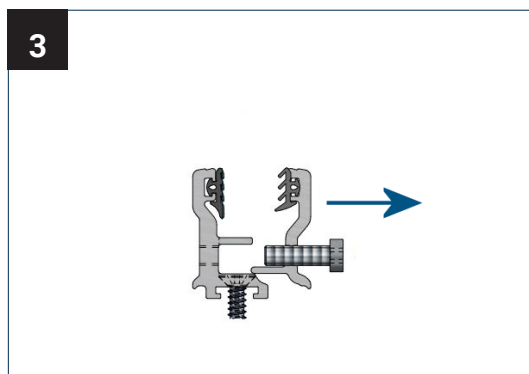

Nehmen Sie den Adapter ab. Diesen benötigen Sie erst wieder in Schritt 12.

GERADE ANZEICHNEN

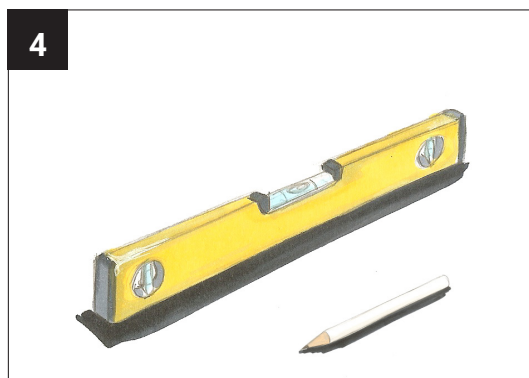

Halten Sie das Profil an der Decke an und zeichnen Sie entlang des Profils eine Gerade.

Bei einer langen Glastrennwand sollten Sie mit einem Lasermessgerät arbeiten.

ARBEITSSCHRITTE

LÖCHER AN- ZEICHNEN

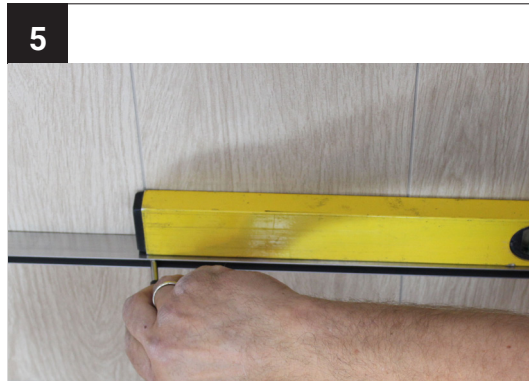

Richten Sie das Profil an der Geraden aus und zeichnen die Bohrlöcher des Grundkörpers mit einem Stift an die Decke / Wand an.

LÖCHER BOHREN

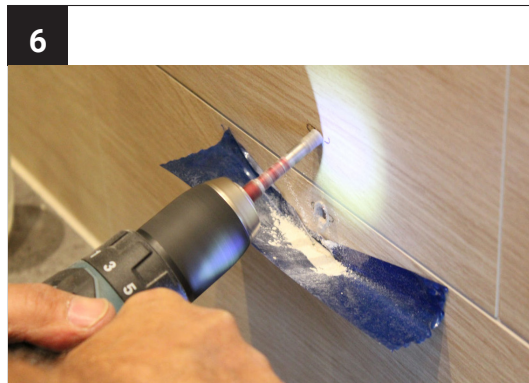

Verwenden Sie den für Ihren Untergrund passenden Bohrer.

Beispielsweise bei Beton:
8er Steinbohrer und passende 8er
Dübel.

GRUND- KÖRPER AN- SCHRAUBEN



Verwenden Sie Senkkopfschrauben
5x60 mit Vollgewinde.
Wandunebenheiten können Sie mit Un-
terlegplättchen ausgleichen. Diese sind
bauseits zu besorgen.

SEITEN- PROFILE

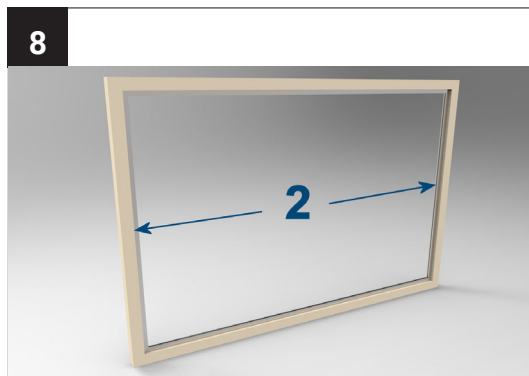

Befestigen Sie das Wandanschluss-
profil für die Türzarge und die Seiten-
profile wie den Schritten 4-7
beschrieben.

ARBEITSSCHRITTE

BODEN- PROFIL

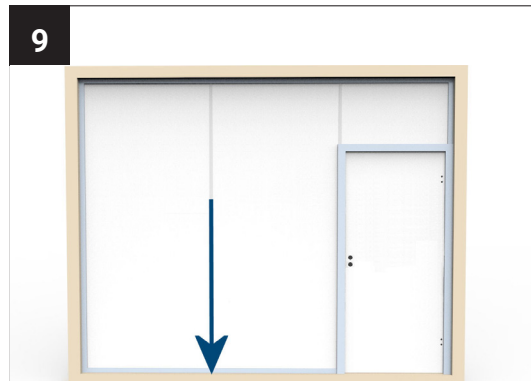

Arbeiten Sie am Fußboden wie in den Schritten 4-7 beschrieben.

BODENAN- SCHLUSS ZARGE

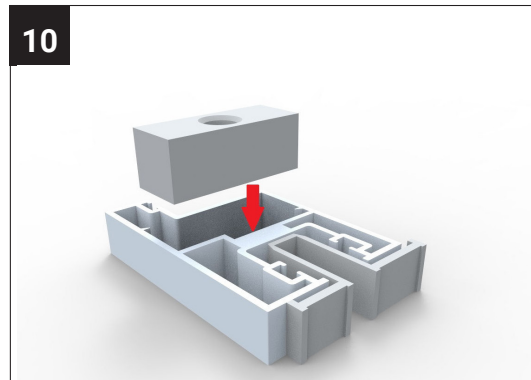

Schieben Sie die Schablone für die Bodenbefestigung ins Wandanschlussprofil. Legen Sie den Befestigungsklotz ein und zeichnen das Bohrloch an.

Ebenfalls führen Sie den Schritt auf der anderen Seite der Zarge durch.

Bohren Sie die Löcher in den Boden und schrauben Sie die Klötze fest.

ZARGE EIN- BAUEN

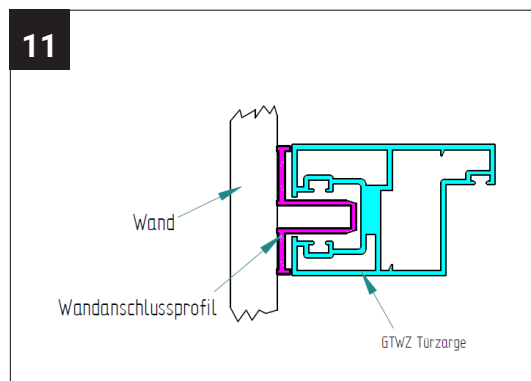

Schieben Sie die zusammengebaute Zarge fest auf das Wandanschlussprofil.

ADAPTER SEITE

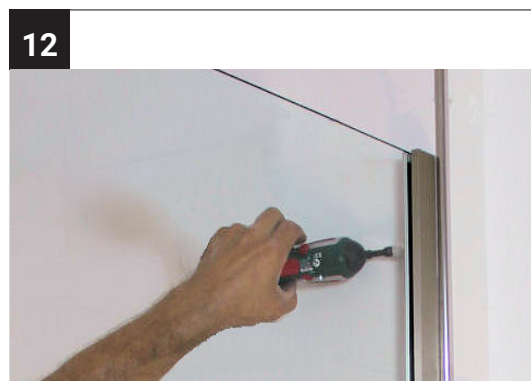

Schrauben Sie den Adapter des rechten Seitenprofils locker an, damit das Glas Halt hat.

ARBEITSSCHRITTE

OBERLICHT

13

Setzen Sie das Glas vom Oberlicht in die Kopfzarge und drücken es an, damit es gerade steht.
Schieben Sie das Glas rechts ins Seitenprofil.

H-PROFIL OBERLICHT

14

Schieben Sie das H-Profil auf die freie Glaskante.

ADAPTER FUSSBODEN

15

Schrauben Sie den Adapter locker an.

SCHEIBE 1

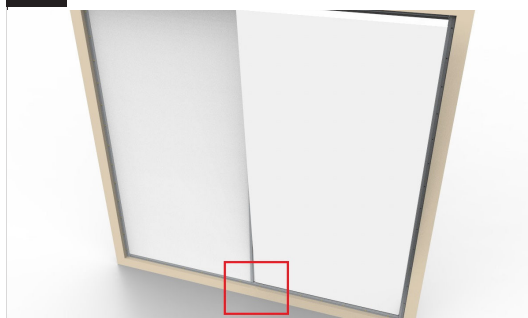
16

Setzen Sie das Glas ins Fußbodenprofil und drücken es an, damit es gerade steht.
Schieben Sie das Glas in die Zarge.

ARBEITSSCHRITTE

H-PROFIL

17

Schieben Sie das H-Profil auf die linke Glaskante.

SCHEIBE 2

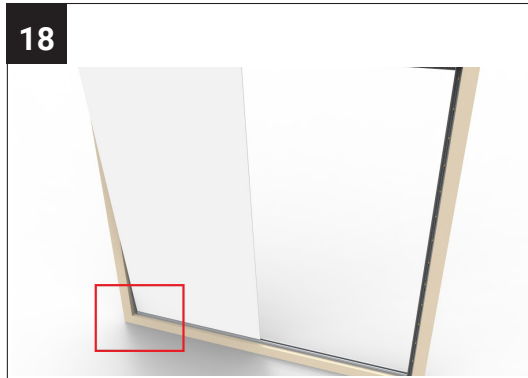
18

Setzen Sie das Glas ins Fußbodenprofil und drücken es an, damit es gerade steht.

Montage mehrerer Gläser

bei Glasscheiben-Anzahl >2
wiederholen Sie die Schritte 17-18

ADAPTER SEITE

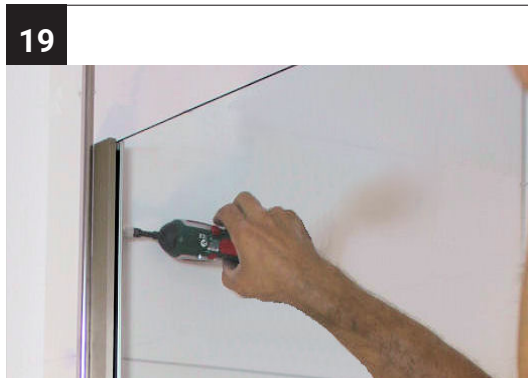
19

Schrauben Sie den Adapter am linken Seitenprofil locker an.

ADAPTER DECKE

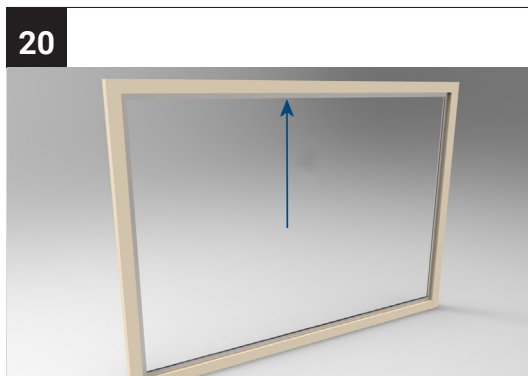
20

Schrauben Sie den Adapter am Deckenprofil locker an.

ARBEITSSCHRITTE

FEST- SCHRAUBEN

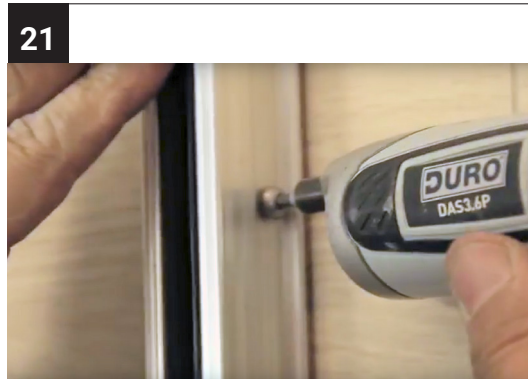

Vergewissern Sie sich, dass die Scheiben gerade stehen und schrauben dann die Profiladapter der Reihe nach fest.

ABDECKPRO- FILE

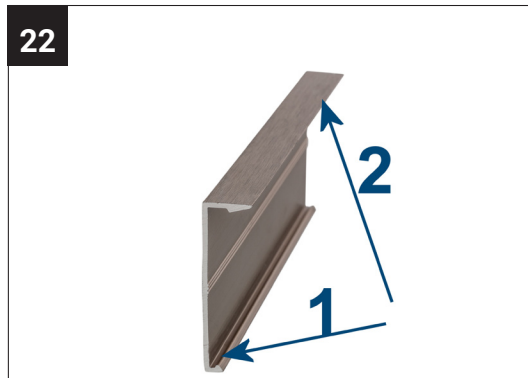

Schieben Sie das Abdeckprofil zuerst auf der wandzugewandten Seite (1) aufs Profil und klipsen es zur Glasseite (2) hin fest.

SILIKONIE- REN

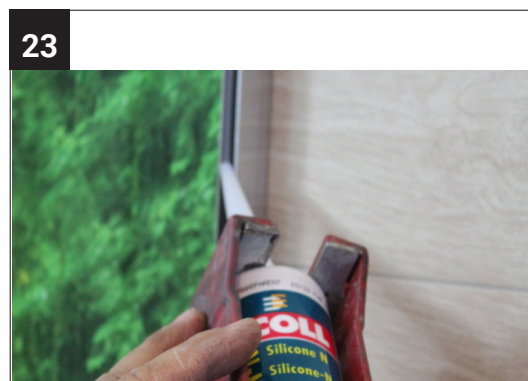

Spalte, die durch Wandunebenheiten entstehen, können Sie mit Silikon abdichten.

B. EINBAUSITUATION TÜR MIT GLAS-GLAS-BEFESTIGUNG

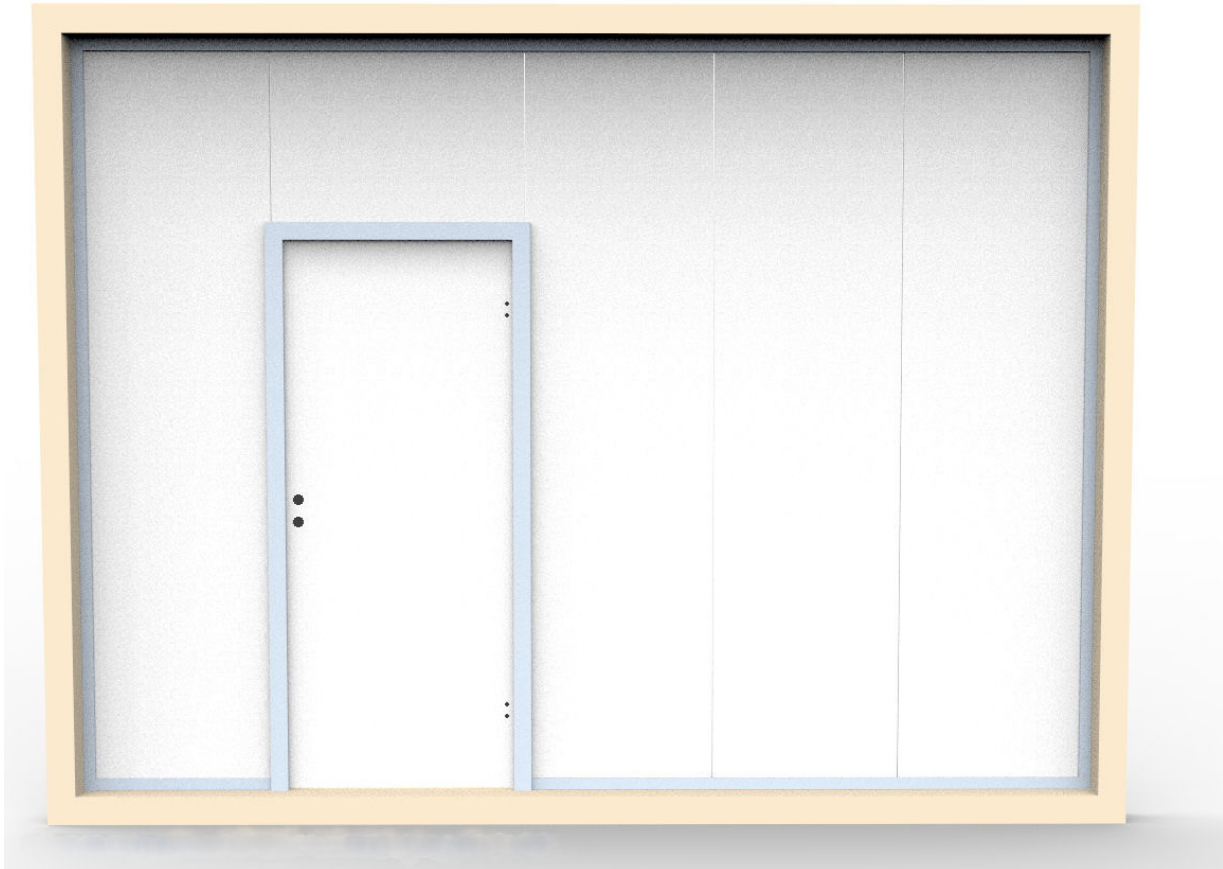

ARBEITSSCHRITTE

ABDECK- PROFIL ABNEHMEN

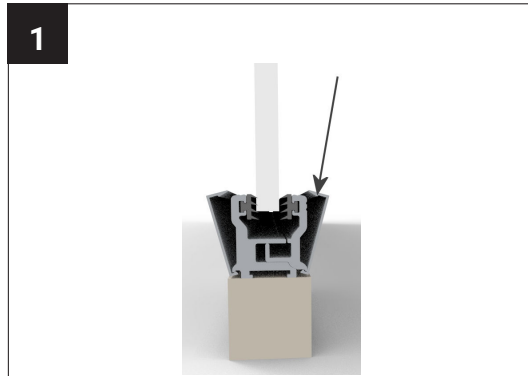

Klipsen Sie die Blende ab, die über der Verschraubung sitzt. Die andere Blende muss nicht entfernt werden.

SCHRAUBEN RAUS DREHEN



Nutzen Sie zum Abschrauben am besten einen Akkuschrauber mit 6er Bit.

ADAPTER ABNEHMEN

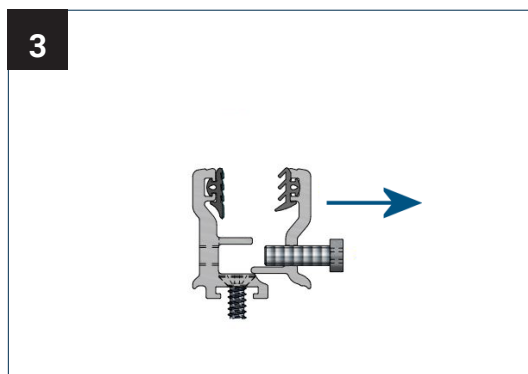

Nehmen Sie den Adapter ab. Diesen benötigen Sie erst wieder in Schritt 10.

GERADE ANZEICHNEN

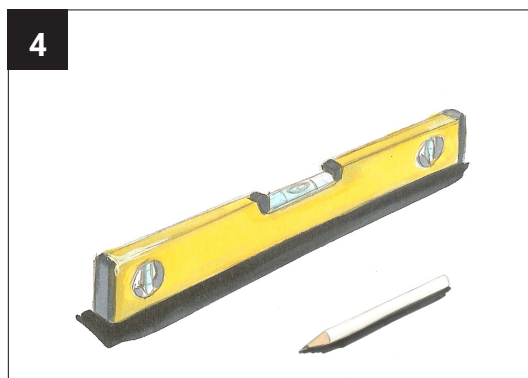

Halten Sie das Profil an der Decke an und zeichnen Sie entlang des Profils eine Gerade.

Bei einer langen Glastrennwand sollten Sie mit einem Lasermessgerät arbeiten.

ARBEITSSCHRITTE

LÖCHER AN- ZEICHNEN

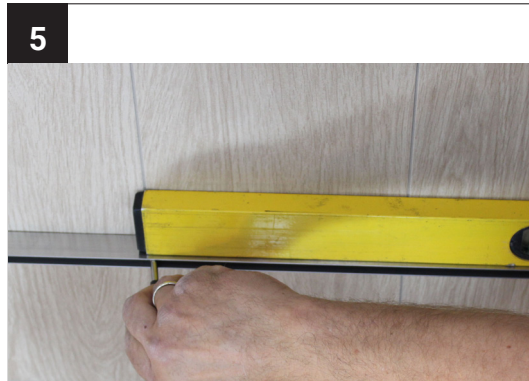

Richten Sie das Profil an der Geraden aus und zeichnen die Bohrlöcher des Grundkörpers mit einem Stift an die Decke / Wand an.

LÖCHER BOHREN

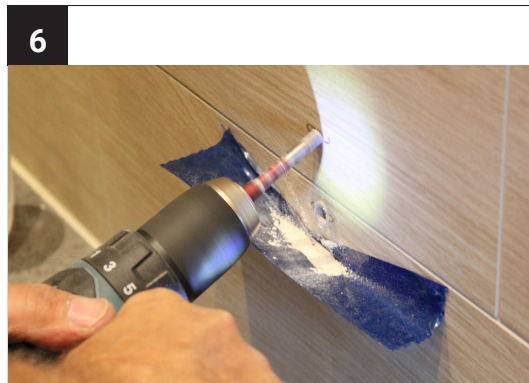

Verwenden Sie den für Ihren Untergrund passenden Bohrer.

Beispielsweise bei Beton:
8er Steinbohrer und passende 8er
Dübel.

GRUND- KÖRPER AN- SCHRAUBEN



Verwenden Sie Senkkopfschrauben
5x60 mit Vollgewinde.
Wandunebenheiten können Sie mit Un-
terlegplättchen ausgleichen. Diese sind
bauseits zu besorgen.

SEITEN- PROFILE

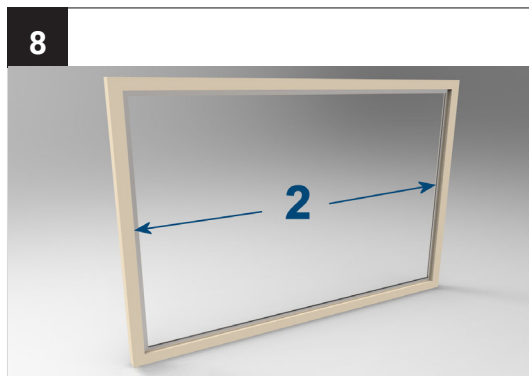

Befestigen Sie die Seitenprofile wie den
Schritten 4-7 beschrieben.

ARBEITSSCHRITTE

BODEN- PROFIL RECHTS

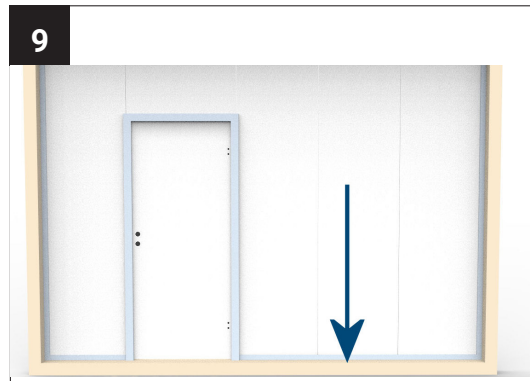

Arbeiten Sie am Fußboden wie in den Schritten 4-7 beschrieben.

ADAPTER BODEN

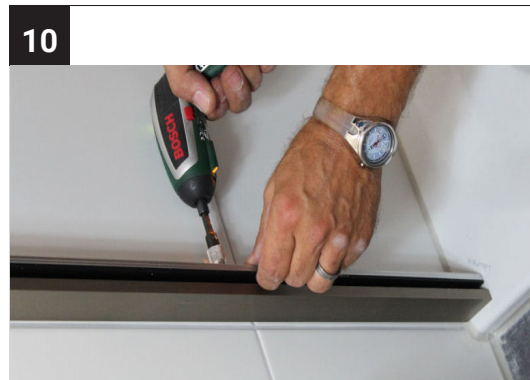

Schrauben Sie den Adapter locker an das Bodenprofil an.

SCHEIBE 1



Setzen Sie das Glas leicht geneigt ins Fußbodenprofil und drücken es an, damit es gerade steht.

ADAPTER SEITE

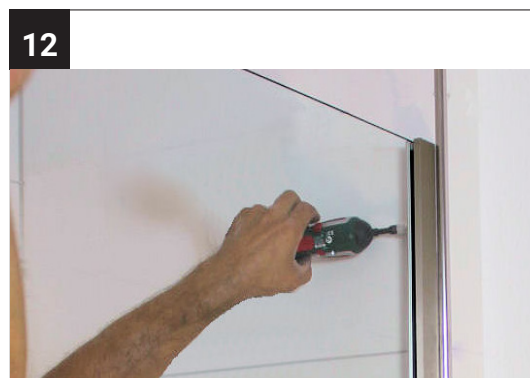

Schrauben Sie den Adapter des rechten Seitenprofils locker an, damit das Glas Halt hat.

ARBEITSSCHRITTE

H-PROFIL

13



Schieben Sie das H-Profil auf die linke Glaskante.

SCHEIBE 2

14

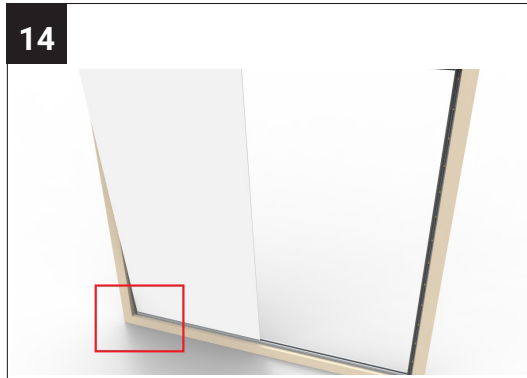

Setzen Sie das Glas ins Fußbodenprofil und drücken es an, damit es gerade steht.

Montage mehrerer Gläser

bei Glasscheiben-Anzahl >2
wiederholen Sie die Schritte 13-14

BODENAN- SCHLUSS ZARGE

15

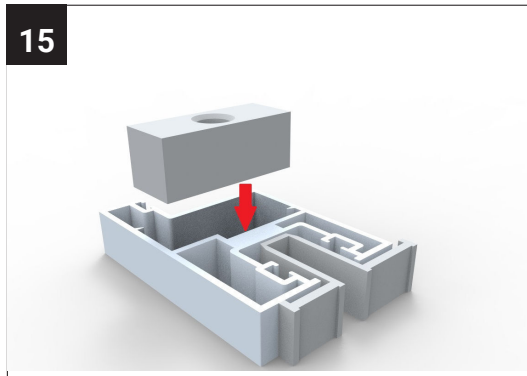

Schieben Sie die Schablone für die Bodenbefestigung ins Wandanschlussprofil. Legen Sie den Befestigungsklotz ein und zeichnen das Bohrloch an.

Ebenfalls führen Sie den Schritt auf der der anderen Seite der Zarge durch.

Bohren Sie die Löcher in den Boden und schrauben Sie die Klötze fest.

ZARGENEIN- BAU

16

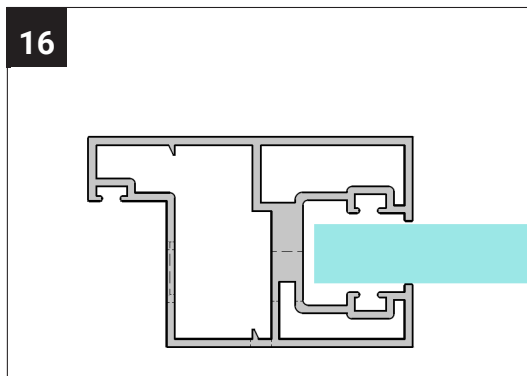

Setzen Sie die zusammengebaute Zarge auf die Befestigungsbolzen. Schieben Sie die Zarge dann fest auf das rechte Glasfestteil.

ARBEITSSCHRITTE

H-PROFIL RECHTS

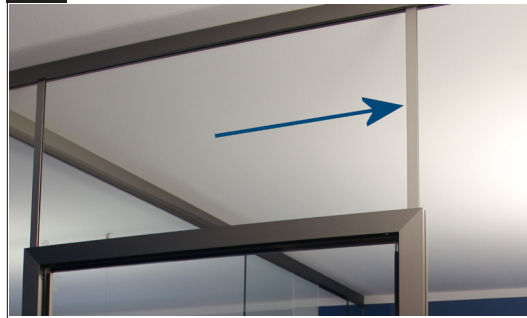
17

Klemmen Sie das H-Profil auf die Glas-
kante oberhalb der Türzarge.

OBERLICHT

18

Setzen Sie das Glas vom Oberlicht in die
Kopfzarge und drücken es an, damit es
gerade steht. Schieben Sie das Glas in
das H-Profil.

H-PROFIL LINKS

19

Klemmen Sie das H-Profil auf die freie
Glaskante des Oberlichtes.

ADAPTER BODEN

20

Schrauben Sie den Adapter am linken
Bodenprofil locker an.

ARBEITSSCHRITTE

SCHEIBE 1

21

Setzen Sie die Scheibe links von der Tür ins Fußbodenprofil ein. Schieben Sie das Glas in die Zarge.

Montage mehrerer Gläser

bei Glasscheiben-Anzahl >1 wiederholen Sie die Schritte 13-14

ADAPTER SEITE

22

Schrauben Sie den Adapter des linken Seitenprofils locker an, damit das Glas Halt hat.

ADAPTER DECKE

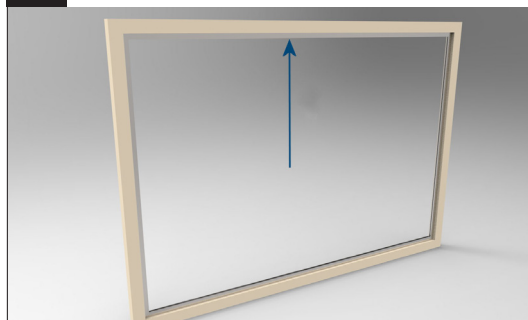
23

Schrauben Sie den Adapter des Deckenprofils locker an.

FEST-SCHRAUBEN

24

Vergewissern Sie sich, dass die Scheiben gerade stehen und schrauben dann die Profiladapter der Reihe nach fest.

ARBEITSSCHRITTE

ABDECKPRO- FILE

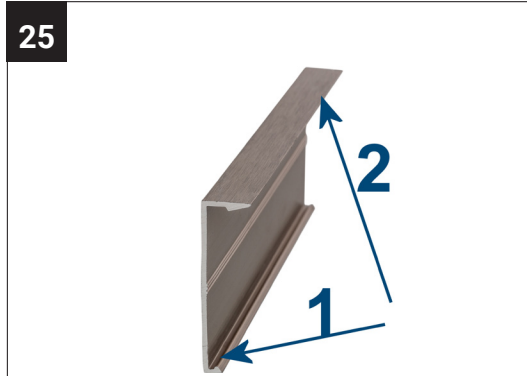
25

Schieben Sie das Abdeckprofil zuerst auf der wandzugewandten Seite (1) aufs Profil und klipsen es zur Glasseite (2) hin fest.

SILIKONIE- REN

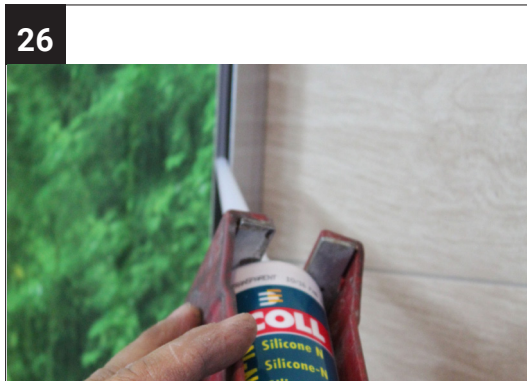
26

Spalte, die durch Wandunebenheiten entstehen, können Sie mit Silikon abdichten.

TÜRBÄNDER UND TÜRSCHLOSS

TÜRBÄNDER

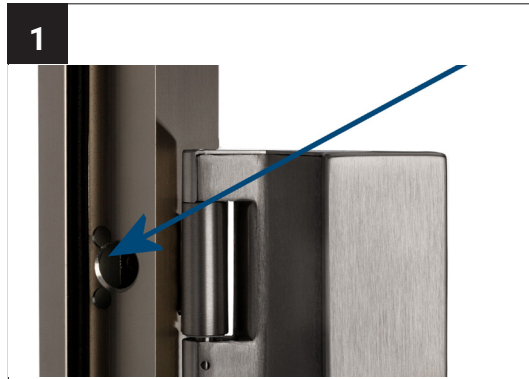

Lockern Sie die Schrauben im Zargenprofil. Führen Sie die Türbänder in die Zarge ein und schrauben Sie diese fest. Die Feinjustage nehmen Sie am besten bei eingebautem Türblatt vor.

TÜRBLATT



Schrauben Sie die Türband-Gegenplatte ab und setzen das Türblatt auf die Bänder. Schrauben Sie dann die Gegenplatte locker an. Zur feinen Justierung schließen Sie die Tür und richten das Glastürblatt passend aus. Schrauben Sie die Gegenplatte fest und setzen die Abdeckung auf. Für weitere Details beachten Sie bitte die Montageanleitung des jeweiligen Türbandes.

TÜRSCHLOSS

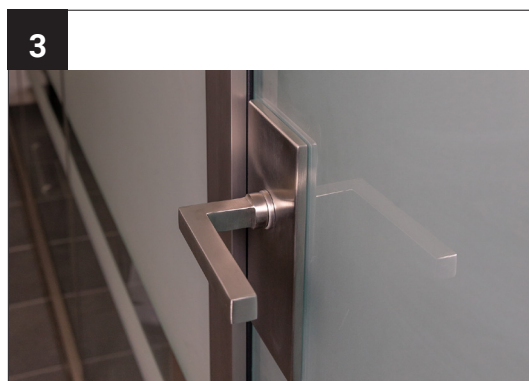

Aufgrund der verschiedenen Türschloss-Systeme verweisen wir hier auf die Einbauanleitung des gewählten Türschlosses. Diese liegt der Verpackung bei.